

**WAECO**  
mobile solutions

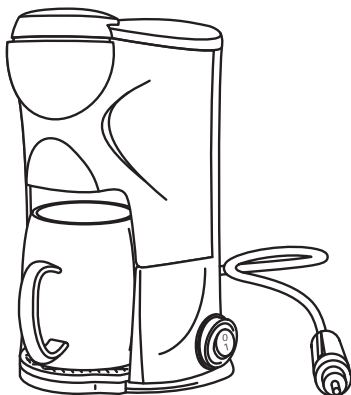

# PerfectCoffee MC01

- |           |           |  |            |           |  |
|-----------|-----------|--|------------|-----------|--|
| <b>D</b>  | <b>5</b>  | <b>Kaffeemaschine</b><br>Montage- und Bedienungsanleitung            | <b>NL</b>  | <b>25</b> | <b>Koffiezetapparaat</b><br>Montagehandleiding en gebruiksaanwijzing |
| <b>GB</b> | <b>9</b>  | <b>Coffee-Maker</b><br>Installation and Operating Manual             | <b>DK</b>  | <b>29</b> | <b>Kaffemaskine</b><br>Monterings- og betjeningsvejledning           |
| <b>F</b>  | <b>13</b> | <b>Cafetière électrique</b><br>Instructions de montage et de service | <b>S</b>   | <b>33</b> | <b>Kaffebryggare</b><br>Monterings- och bruksanvisning               |
| <b>E</b>  | <b>17</b> | <b>Máquina de café</b><br>Instrucciones de montaje y d'uso           | <b>N</b>   | <b>37</b> | <b>Kaffemaskin</b><br>Monterings- og bruksanvisning                  |
| <b>I</b>  | <b>21</b> | <b>Macchina per caffè</b><br>Istruzioni di montaggio e d'uso         | <b>FIN</b> | <b>41</b> | <b>Kahvinkeitin</b><br>Asennus- ja käyttöohje                        |

D

Fordern Sie weitere Informationen zur umfangreichen Produktpalette aus dem Hause WAECO. Bestellen Sie einfach unsere Kataloge kostenlos und unverbindlich unter der Internetadresse: [www.waeco.de](http://www.waeco.de)

GB

We will be happy to provide you with further information about WAECO products. Please order our free catalogue with no obligation to buy on our homepage: [www.waeco.com](http://www.waeco.com)

F

Demandez d'autres informations relatives à la large gamme de produits de la maison WAECO. Commandez tout simplement notre catalogue gratuitement et sans engagement à l'adresse internet suivante : [www.waeco.com](http://www.waeco.com)

E

Solicite más información sobre la amplia gama de productos de la empresa WAECO. Solicite simplemente nuestros catálogos de forma gratuita y sin compromiso en la dirección de Internet: [www.waeco.com](http://www.waeco.com)

I

Per ottenere maggiori informazioni sull'ampia gamma di prodotti WAECO è possibile ordinare una copia gratuita e non vincolante del nostro Catalogo all'indirizzo Internet: [www.waeco.com](http://www.waeco.com)

NL

Maak kennis met het omvangrijke productscala van de firma WAECO. Bestel onze catalogus gratis en vrijblijvend onder het internetadres: [www.waeco.com](http://www.waeco.com)

DK

Bestil yderligere information om det omfattende produktudvalg fra WAECO. Bestil vores katalog gratis og uforpligtende på internetadressen: [www.waeco.com](http://www.waeco.com)

S

Inhämta mer information om den omfattande produktpaletten från WAECO: Beställ våra kataloger gratis och utan förpliktelser under vår Internetadress: [www.waeco.com](http://www.waeco.com)

N

Be om mer informasjon om det rikholdige produktutvalget fra WAECO. Bestill vår katalog gratis uforbindtlig på Internettadressen: [www.waeco.com](http://www.waeco.com)

FIN

Pyytäkää lisää tietoja WAECO:n kattavista tuotevalikoimista. Tilatkaa tuotekuvastomme maksutta ja sitoumuksetta internet-osoitteesta: [www.waeco.com](http://www.waeco.com)

### PerfectCoffee MCD1

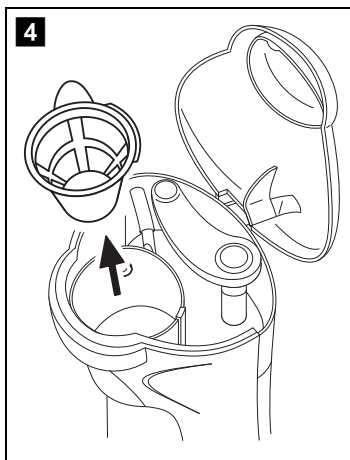
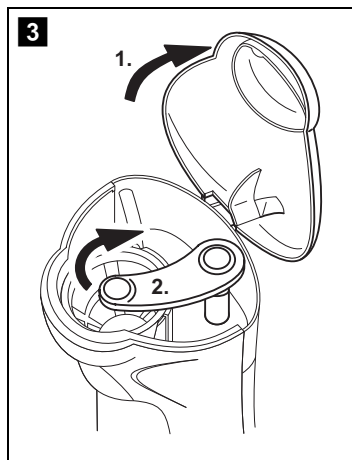
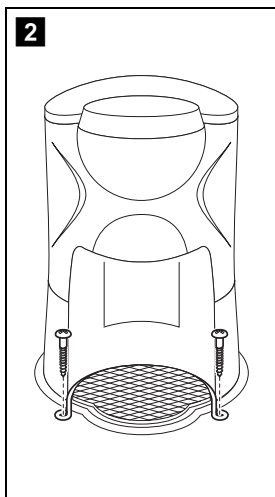
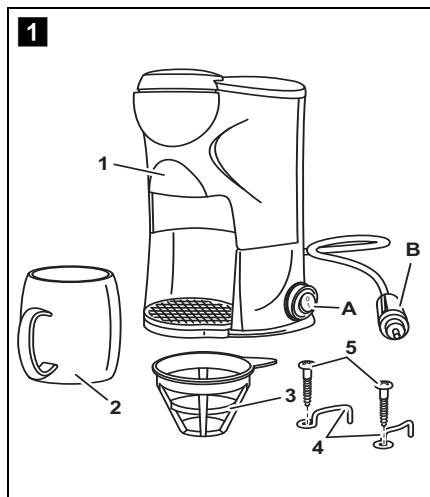

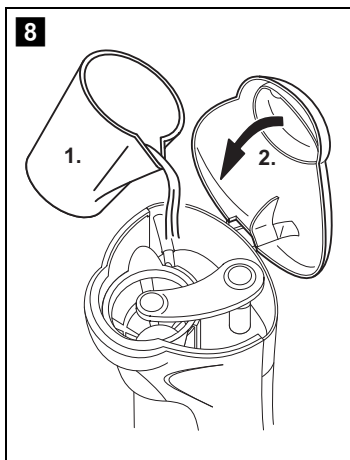
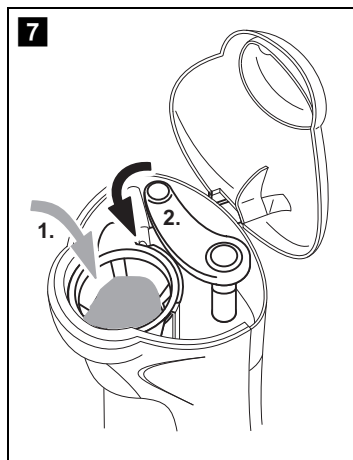
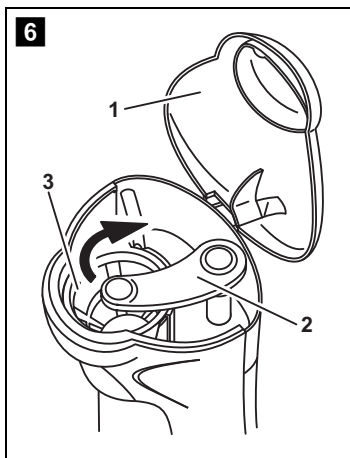
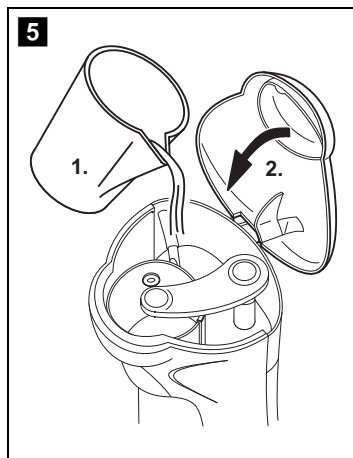

**Bitte lesen Sie diese Anleitung vor Inbetriebnahme sorgfältig durch und bewahren Sie sie auf. Geben Sie sie im Falle einer Weiterveräußerung des Gerätes an den Käufer weiter.**

## Inhaltsverzeichnis

1	Sicherheitshinweise .....	5
2	Die Kaffeemaschine .....	6
3	Kaffeemaschine bedienen .....	7
4	Kaffeemaschine pflegen und reinigen .....	7
5	Gewährleistung .....	8
6	Entsorgung .....	8
7	Technische Daten .....	8

## 1 Sicherheitshinweise



### Achtung!

WAECO International übernimmt keine Haftung für Schäden aufgrund folgender Punkte:

- Beschädigungen am Gerät durch mechanische Einflüsse und Überspannungen,
  - Veränderungen am Gerät ohne ausdrückliche Genehmigung von WAECO International,
  - Verwendung für andere als die in der Anleitung beschriebenen Zwecke.
- Ziehen Sie den Stecker nie am Anschlusskabel aus dem Zigarettenanzünder.
  - Wenn das Anschlusskabel beschädigt ist, müssen Sie es ersetzen, um Gefährdungen zu vermeiden.
  - Wenn das Gerät sichtbare Beschädigungen aufweist, dürfen Sie es nicht in Betrieb nehmen.
  - Reparaturen an diesem Gerät dürfen nur von Fachkräften durchgeführt werden. Durch unsachgemäße Reparaturen können erhebliche Gefahren entstehen. Wenden Sie sich im Reparaturfall an den WAECO Kundendienst.
  - Ziehen Sie das Anschlusskabel
    - vor jeder Reinigung und Pflege
    - nach jedem Gebrauch
    - bei Störungen
  - Füllen Sie nie Wasser in das **heiße** Gerät. Schalten Sie das Gerät aus und lassen Sie es ca. 5 min. abkühlen.

Beachten Sie folgende Hinweise beim Betrieb:

- Elektrogeräte sind kein Kinderspielzeug!  
Verwahren und benutzen Sie das Gerät außerhalb der Reichweite von Kindern.
- Betreiben Sie das Gerät nur unter Aufsicht und **nicht** im Freien.
- Betreiben Sie das Gerät in Fahrzeugen ausschließlich bei abgestelltem Motor.
- Benutzen Sie das Gerät nicht auf heißen Oberflächen und stellen Sie es nicht in der Nähe von offenen Flammen ab.
- Schützen Sie das Gerät und die Kabel vor Hitze und Nässe.
- Tauchen Sie das Gerät nie in Wasser.
- Betreiben Sie das Gerät **nicht** mit offenem Deckel.

## 2 Die Kaffeemaschine

### Lieferumfang und Bedienelemente

Nr. in 1, Seite 3	Menge	Bezeichnung	Artikel-Nr.
1	1	Kaffeemaschine	MC-01-12, MC-01-24
2	1	Kaffeetasse	
3	1	Kaffeefilter	
4	2	Halteklammern	
5	2	Blechschrauben	
A	–	Ein-/Ausschalter	
B	–	12/24-V-DC-Stecker	

### Bestimmungsgemäßer Gebrauch



Die Kaffeemaschine nur an Gleichstrom anschließen. Die auf dem Typenschild (Unterseite des Gerätes) angegebene Spannung (12 V oder 24 V) muss mit der Spannung Ihres Fahrzeuges übereinstimmen.

Die Kaffeemaschine dient dazu, Kaffee in der zugehörigen Kaffeetasse aufzubrühen. Sie wird an eine 12/24-V-DC-Spannungsquelle angeschlossen, z. B. an den Zigarettenanzünder in Fahrzeugen.

Die Kaffeemaschine darf nur in Fahrzeugen eingesetzt werden, bei denen die Steckdose mit mindestens 20 A abgesichert ist. Angaben zur Sicherung finden Sie in der Begleitdokumentation des Fahrzeugs.

Der Filtereinsatz ist ein Permanentfilter und benötigt kein Filterpapier.

### 3 Kaffeemaschine bedienen



Benutzen Sie das Gerät nicht während der Fahrt, sondern nur bei stehendem Fahrzeug.

#### Kaffeemaschine befestigen

- Benutzen Sie die zwei mitgelieferten Halteklammern und Blechschrauben, um die Kaffeemaschine auf einem geeigneten Untergrund festzuschrauben (2, Seite 3).

#### Vor dem ersten Gebrauch

- Führen Sie zur Reinigung der Kaffeemaschine ein bis zwei Brühvorgänge ohne Filter und Kaffeemehl, nur mit klarem, kaltem Wasser durch (3, Seite 3 bis 5, Seite 4). Befüllen Sie den Wassertank höchstens bis zur Maximum-Markierung.
- Stellen Sie die Kaffeetasse in die Kaffeemaschine, bevor Sie sie einschalten.
- Gießen Sie das durchgelaufene Wasser weg und spülen Sie die Kaffeetasse unter fließendem Wasser gründlich aus.
- Setzen Sie den Kaffeefilter wieder ein.

#### Kaffee brühen (6 bis 8, Seite 4)

- Füllen Sie Kaffeemehl entsprechend Ihres Geschmacks in den Filter.
- Füllen Sie klares, kaltes Wasser in den Wassertank. Befüllen Sie den Wassertank höchstens bis zur Maximum-Markierung.



Verwenden Sie niemals heißes Wasser. Füllen Sie auch keine Milch, fertigen Kaffee, Tee usw. in den Wassertank. Dadurch kann die Kaffeemaschine zerstört werden.

- Stellen Sie die Kaffeetasse in die Kaffeemaschine, bevor Sie sie einschalten.
- Schalten Sie den Ein-/Aussschalter auf „0“ (1 A, Seite 3), wenn der Brühvorgang beendet ist und Sie die Kaffeetasse entnehmen.
- Wenn Sie das Gerät außer Betrieb nehmen möchten, ziehen Sie das Anschlusskabel ab.

### 4 Kaffeemaschine pflegen und reinigen



#### Achtung!

Ziehen Sie vor jedem Reinigen von das Gerät das Anschlusskabel aus der Steckdose.



#### Achtung!

Reinigen Sie das Gerät niemals unter fließendem Wasser oder gar im Spülwasser.



#### Achtung!

Verwenden Sie zur Reinigung keine scharfen, scheuernden Reinigungsmittel oder harten Gegenstände, da dies das Gerät und die Kaffeetasse beschädigen kann.

- Spülen Sie den Filter nach Gebrauch unter einem Wasserhahn aus.

**Gewährleistung**

PerfectCoffee MC01

- Reinigen Sie die Kaffeetasse nach Gebrauch.  
Sie können die Kaffeetasse in einer Spülmaschine reinigen.
- Entkalken Sie das Gerät regelmäßig (etwa vierteljährlich) und verwenden Sie dazu handelsübliche Entkalkungsmittel. Wenden Sie diese nach Angaben des Herstellers an.

**5 Gewährleistung**

Es gilt die gesetzliche Gewährleistungsfrist. Sollte das Produkt defekt sein, schicken Sie es bitte an die WAECO-Niederlassung in Ihrem Land (Adressen siehe Rückseite der Anleitung) oder an Ihren Fachhändler. Zur Reparatur- bzw. Garantiebearbeitung müssen Sie folgende Unterlagen mitschicken:

- eine Kopie der Rechnung mit Kaufdatum,
- einen Reklamationsgrund oder eine Fehlerbeschreibung.

**6 Entsorgung**

- Geben Sie das Verpackungsmaterial möglichst in den entsprechenden Recycling-Müll.



Wenn Sie das Gerät endgültig außer Betrieb nehmen, informieren Sie sich bitte beim nächsten Recyclingcenter oder bei Ihrem Fachhändler über die zutreffenden Entsorgungsvorschriften.

**7 Technische Daten**

	<b>MC-01-12</b>	<b>MC-01-24</b>
Füllmenge:	1 Tasse (150 ml)	
Anschlussspannung:	12 V DC	24 V DC
Leistungsaufnahme:	170 W	250 W
Gewicht:	600 g	

Ausführungen, dem technischen Fortschritt dienende Änderungen und Liefermöglichkeiten vorbehalten.

**Zulassungen**

Dieses Gerät entspricht den Anforderungen des LMBG-Gesetzes.



**Please read this instruction manual carefully before starting the device. Keep it in a safe place for future reference. If the device is resold, this instruction manual must be handed over to the purchaser along with the device.**

## Contents

1	Safety instructions	9
2	Coffee-Maker	10
3	Operating the Coffee-Maker	11
4	Maintaining and cleaning the Coffee-Maker	11
5	Guarantee	12
6	Disposal	12
7	Technical data	12

## 1 Safety instructions



### Caution!

WAECO International will not be held liable for claims for damage resulting from the following:

- Damage to the device resulting from mechanical influences and overvoltage
  - Alterations to the device made without the explicit permission of WAECO International
  - Usage for purposes other than those described in the instruction manual
- Never pull the plug out of the cigarette lighter by the cable.
  - If the cable is damaged, it must be replaced to prevent possible electrical hazards.
  - Do not operate the device if it is visibly damaged.
  - This device may only be repaired by qualified personnel. Inadequate repairs can lead to considerable hazards.  
Should your device need to be repaired, please contact WAECO customer services.
  - Pull out the connection cable:
    - Before cleaning and maintenance
    - After use
    - In the case of faults
  - Do not fill the device with water whilst it is **hot**. Turn the device off and leave it to cool down for approx. 5 mins.

Observe the following when using the device:

- Electronic devices are not toys!  
Always keep and use the device out of the reach of children.
- Only operate the device when you or another person can attend to it and **never** outdoors.
- Only operate the device in vehicles when the engine is switched off.
- Do not operate the device on hot surfaces and never place it near naked flames.
- Protect the device and the cable against heat and moisture.
- Never immerse the device in water.
- Do **not** operate the device when the lid is open.

## 2 Coffee-Maker

### Scope of delivery and control elements

No. in 1, page 3	Quantity	Description	Item number
1	1	Coffee-Maker	MC-01-12, MC-01-24
2	1	Coffee cup	
3	1	Coffee filter	
4	2	Securing clips	
5	2	Self-tapping screws	
A	–	On/off switch	
B	–	12/24 V DC plug	

### Intended use



The Coffee-Maker may be connected only to direct current. The voltage indicated on the type plate (bottom side of the unit) (12 V or 24 V) must correspond with the voltage of your vehicle.

The Coffee-Maker is used for brewing coffee in the coffee cup provided. The machine is connected to a voltage source, e. g. the cigarette lighter in your vehicle.

The Coffee-Maker may only be used in vehicles where the 12/24 V DC socket is fused with at least a 20 A fuse. You can find specifications on the fuse in the vehicle documentation.

The filter is a permanent filter and does not require filter paper.

## 3 Operating the Coffee-Maker

Do not use the device during journeys, but only when the vehicle is stationary.



### Securing the Coffee-Maker

- Use the two securing clips and self-tapping screws supplied to fix the Coffee-Maker to a suitable surface (2, page 3).

### Before initial use

- Brew one to two lots of clear, cold water without the filter or coffee to clean the Coffee-Maker (3, page 3 to 5, page 4).  
Do not fill the water tank above the maximum fill line.
- Place the coffee cup in the Coffee-Maker before switching it on.
- Pour the brewed water away and thoroughly rinse the coffee cup under running water.
- Put the coffee filter back in the machine.

### Brewing coffee (6 to 8, page 4)

- Place the required amount of coffee in the filter.
- Fill the water tank with clear, cold water.  
Do not fill the water tank above the maximum fill line.



Never use hot water. Never put milk, ready-made coffee, tea etc. in the water tank.

This could seriously damage the Coffee-Maker.

- Place the coffee cup in the Coffee-Maker before switching it on.
- Turn the on/off switch to "0" (1 A, page 3) when brewing is finished and you have removed the coffee cup.
- If you want to switch off the device, pull out the connection cable.

## 4 Maintaining and cleaning the Coffee-Maker



### Caution!

Always disconnect the connection cable from the voltage source before cleaning the device.



### Caution!

Never clean the device under running water or in dish water.



### Caution!

Do not use sharp, abrasive cleaning agents or hard objects during cleaning as these can damage the device and the coffee cup.

- Rinse the filter under a tap after use.
- Clean the coffee cup after use.  
The coffee cup is dishwasher proof.
- Descale the device regularly (around every three months) using standard descaler.  
Use according to manufacturer's specifications.

## 5 Guarantee

The statutory warranty period applies. If the product is defective, please send it back to the WAECO branch in your country (addresses on the back of the instruction manual) or to your specialist dealer. For repair and guarantee processing, the following documents must be sent along with the device:

- A copy of the receipt with purchasing date
- A reason for the claim or description of the fault

## 6 Disposal

- Place the packaging material in the appropriate recycling waste bins wherever possible.



If you need to scrap the device, ask your local recycling centre or specialist dealer for details about how to do this in accordance with the applicable disposal regulations.

## 7 Technical data

	MC-01-12	MC-01-24
Capacity:	1 cup (150 ml)	
Connection voltage:	12 V DC	24 V DC
Power consumption:	170 W	250 W
Weight:	600 g	

Versions, technical modifications and delivery options reserved.

### Approval

This device complies with the requirements of the foodstuffs law.

**Veillez lire ce manuel avec attention avant la mise en service, puis le conserver.  
En cas de revente de l'appareil, veuillez le transmettre au nouvel acquéreur.**

## Table des matières

1	Consignes de sécurité . . . . .	13
2	Cafetière électrique . . . . .	14
3	Utilisation de la cafetière électrique . . . . .	15
4	Entretien et nettoyage de la cafetière électrique . . . . .	15
5	Garantie . . . . .	16
6	Retraitement . . . . .	16
7	Caractéristiques techniques . . . . .	16

### 1 Consignes de sécurité



#### Attention !

WAECO International décline toute responsabilité en cas de dommages causés par :

- des influences mécaniques et des surtensions ayant endommagé le matériel,
  - des modifications apportées à l'appareil sans autorisation explicite de la part de WAECO International,
  - des usages différents de ceux décrits dans le manuel.
- Ne débranchez jamais la prise de l'allume-cigare en tirant sur le câble de raccordement.
  - Si le câble de raccordement est endommagé, vous devez le remplacer afin d'éviter tout danger.
  - Si l'appareil est visiblement endommagé, il est interdit de le mettre en service.
  - Seul un personnel qualifié est habilité à effectuer des réparations sur cet appareil. Toute réparation mal effectuée risquerait d'entraîner de sérieux dangers. Si des réparations sont nécessaires, adressez-vous au service après-vente de WAECO.
  - Débranchez le câble de raccordement
    - avant tout nettoyage et entretien
    - après chaque utilisation
    - en cas de dysfonctionnement
  - Ne remplissez jamais l'appareil d'eau lorsqu'il est **chaud**. Eteignez l'appareil et laissez-le refroidir pendant environ 5 minutes.

Veillez respecter les indications suivantes lors de l'utilisation :

- Les appareils électriques ne sont pas des jouets pour enfants ! Placez et utilisez l'appareil hors de portée des enfants.
- Faites fonctionner l'appareil uniquement sous surveillance et **jamais** en plein air.
- Faites fonctionner l'appareil dans les véhicules uniquement lorsque le moteur est arrêté.
- N'utilisez pas l'appareil sur des surfaces chaudes et ne l'installez pas à proximité de flammes.
- Tenez l'appareil et les câbles à l'abri de la chaleur et de l'humidité.
- Ne plongez jamais l'appareil dans l'eau.
- N'utilisez **pas** l'appareil lorsque le couvercle est ouvert.

## 2 Cafetière électrique

### Pièces fournies et éléments de commande

N° sur l'ill.  , page 3	Quantité	Désignation	N° d'article
1	1	Cafetière électrique	MC-01-12, MC-01-24
2	1	Tasse à café	
3	1	Filtre à café	
4	2	Pattes de fixation	
5	2	Vis à tôle	
A	–	Commutateur de mise en marche et d'arrêt	
B	–	Fiche 12/24 V CC	

### Usage conforme



Raccordez la cafetière uniquement à du courant continu. La tension (12 V ou 24 V) indiquée sur la plaque signalétique (partie inférieure de l'appareil doit correspondre à la tension de votre véhicule.

La cafetière électrique est destinée à préparer du café dans la tasse fournie. Elle est raccordée à une source de tension 12/24 V CC (ex. : allume-cigares) à l'intérieur de véhicules.

La cafetière électrique ne doit être utilisée que dans des véhicules dont la prise 12/24 V CC est protégée par un fusible d'au moins 20 A. Vous trouverez les informations concernant les fusibles dans la documentation du véhicule.

Le filtre est un filtre permanent et ne nécessite pas l'utilisation de filtre papier.

### 3 Utilisation de la cafetière électrique

N'utilisez pas l'appareil lorsque le véhicule circule, mais uniquement à l'arrêt.



#### Fixer la cafetière électrique

- Utilisez les deux pattes de fixation et les vis à têtes fournies afin de fixer la cafetière électrique sur un support adéquat (2, page 3).

#### Avant la première utilisation

- Pour nettoyer la cafetière électrique, effectuez un ou deux cycle de préparation, sans filtre ni café moulu, uniquement avec de l'eau claire froide (3, page 3 à 5, page 4). Ne remplissez pas le réservoir d'eau au dessus du repère de niveau maximum.
- Placez la tasse à café dans la cafetière électrique avant de la mettre en marche.
- Jetez l'eau ayant traversé l'appareil et rincez la tasse soigneusement à l'eau courante.
- Remettez le filtre en place.

#### Préparation du café (6 à 8, page 4)

- Remplissez selon votre goût le filtre avec du café moulu.
- Remplissez le réservoir d'eau froide et claire. Ne remplissez pas le réservoir d'eau au dessus du repère de niveau maximum.



N'utilisez jamais d'eau chaude. Ne remplissez jamais non plus le réservoir avec du lait, du café préparé, du thé, etc.

Ceci pourrait endommager définitivement la cafetière électrique.

- Placez la tasse à café dans la cafetière électrique avant de la mise en marche.
- Mettez le commutateur marche/arrêt sur « 0 » (1 A, page 3), lorsque le passage de l'eau est terminé et prendre la tasse.
- Lorsque vous désirez mettre l'appareil hors service, débranchez le câble de raccordement.

### 4 Entretien et nettoyage de la cafetière électrique



#### Attention !

Avant le nettoyage de l'appareil, débranchez le câble de raccordement de la source de tension 12/24 V CC.



#### Attention !

Ne nettoyez jamais l'appareil à l'eau courante et ne le plongez pas non plus dans l'eau.



#### Attention !

N'utilisez pas de produits de lavage abrasifs ou récurants ou d'objets durs pour le nettoyage, car ceux-ci pourraient endommager l'appareil et la tasse à café.

- Après usage, rincez le filtre sous un robinet.
- Nettoyez la tasse à café après usage. Vous pouvez nettoyer la tasse à café dans un lave-vaisselle.

Garantie

PerfectCoffee MC01

- Procédez régulièrement au détartrage de l'appareil (tous les trois mois environ) en utilisant un agent détartrant normal, disponible dans le commerce. Pour son utilisation, veuillez suivre les instructions du fabricant.

## 5 Garantie

La garantie s'applique selon la législation en vigueur. Veuillez envoyer le produit à la succursale WAECO de votre pays (voir verso de ce manuel d'utilisation pour les adresses) ou à votre revendeur spécialisé. Veuillez y joindre les documents suivants pour la gestion des réparations et de la garantie :

- une copie de la facture avec la date d'achat,
- le motif de réclamation ou une description du dysfonctionnement.

## 6 Retraitement

- Jetez les emballages dans les conteneurs de déchets recyclables prévus à cet effet.



Lorsque vous mettez votre appareil définitivement hors service, informez-vous auprès du centre de recyclage le plus proche ou auprès de votre revendeur spécialisé sur les prescriptions relatives au retraitement des déchets.

## 7 Caractéristiques techniques

	MC-01-12	MC-01-24
Capacité :	1 tasse (150 ml)	
Tension de raccordement :	12 V CC	24 V CC
Puissance absorbée :	170 W	250 W
Poids :	600 g	

Spécifications sous réserve de modifications liées aux évolutions techniques et aux disponibilités de livraison.

### Certifications

Cet appareil est conforme à la loi allemande sur les denrées alimentaires et les articles ménagers (LMBG).



**Lea detenidamente estas instrucciones de uso antes de la puesta en funcionamiento y consérvelas en un lugar seguro. En caso de vender o entregar el aparato a otra persona, entregue también estas instrucciones de uso.**

## Índice

1	Indicaciones de seguridad . . . . .	17
2	Máquina de café . . . . .	18
3	Manejo de la máquina de café. . . . .	19
4	Cuidar y limpiar la máquina de café . . . . .	19
5	Cobertura de la garantía . . . . .	20
6	Evacuación . . . . .	20
7	Datos técnicos . . . . .	20

## 1 Indicaciones de seguridad



### ¡Atención!

WAECO International no se hace responsable de los daños causados como consecuencia de:

- daños en el aparato debido a influencias mecánicas o a sobretensión;
- modificaciones realizadas en el aparato sin el consentimiento expreso de WAECO International;
- utilización del aparato para otros fines distintos a los descritos en las instrucciones.

- Nunca tire del cable de conexión para desenchufar la clavija del mechero del vehículo.
- Sustituya el cable de conexión cuando esté dañado para evitar cualquier peligro.
- No ponga el aparato en funcionamiento si presenta deterioros visibles.
- Las reparaciones en el aparato solamente pueden ser realizadas por personal cualificado. Las reparaciones inadecuadas pueden dar lugar a situaciones de considerable peligro.  
Diríjase al servicio de atención al cliente WAECO en caso de que el aparato necesite ser reparado.
- Desenchufe el cable de conexión
  - antes de realizar cualquier tarea de limpieza y mantenimiento
  - después de cada uso
  - en caso de avería
- Nunca rellene agua estando el aparato **caliente**. Apague el aparato y déjelo enfriar durante aprox. 5 min.

**Máquina de café**

PerfectCoffee MC01

Durante el funcionamiento tenga en cuenta las siguientes indicaciones:

- Los aparatos eléctricos no son juguetes. Mantenga y utilice el aparato fuera del alcance de los niños.
- Mantenga siempre bajo vigilancia el aparato mientras esté funcionando y **no** lo ponga en funcionamiento al aire libre.
- Ponga en funcionamiento el aparato en vehículos únicamente cuando el motor esté parado.
- No utilice el aparato sobre superficies calientes y no lo coloque cerca de llamas vivas.
- Proteja el aparato y los cables del calor y de la humedad.
- Nunca sumerja el aparato en agua.
- **No** ponga en funcionamiento el aparato con la tapa abierta.

**2 Máquina de café****Volumen de entrega y elementos de mando**

<b>1</b> , <b>Nº en</b> <b>página 3</b>	<b>Cantidad</b>	<b>Descripción</b>	<b>Nº de artículo</b>
1	1	Máquina de café	MC-01-12 MC-01-24
2	1	Taza de café	
3	1	Filtro de café	
4	2	Pinzas de sujeción	
5	2	Tornillos de chapa	
A	–	Interruptor de encendido / apagado	
B	–	Clavija de 12/24 V CC	

**Uso adecuado**

Anslut kaffebryggaren endast till likström. Den spänning som anges på typskylten (apparatens undersida) (12 V eller 24 V) måste överensstämma med fordonets spänning.

La máquina de café sirve para preparar café en la taza correspondiente. Se conecta a una fuente de tensión de 12/24 V CC, p. ej., al encendedor del vehículo.

La máquina de café sólo se podrá utilizar en vehículos en los que la caja de enchufe de 12/24 V CC esté asegurada con un mínimo de 20 A. Los datos relativos al fusible los encontrará en la documentación adjunta del vehículo.

La unidad de filtro es un filtro permanente y no precisa ningún filtro de papel.

### 3 Manejo de la máquina de café



No utilice el aparato mientras conduzca, sino sólo con el vehículo parado.

#### Fijar la máquina de café

- Utilice los dos pinzas de sujeción y tornillos de chapa suministrados para atornillar la máquina de café a una base adecuada (**2**, página 3).

#### Antes del primer uso

- A fin de limpiar la máquina de café, realice uno o dos ciclos de funcionamiento sin filtro ni café molido, únicamente con agua limpia y fría (**3**, página 3 a **5**, página 4). No llene el depósito de agua más arriba de la marca de máximo.
- Coloque la taza de café en la máquina antes de encenderla.
- Tire el agua que sale y enjuague bien la taza con agua corriente.
- Vuelva a colocar el filtro de café.

#### Preparar el café (**6 a 8**, página 4)

- Rellene en el filtro la cantidad de café molido que usted desee.
- Rellene agua limpia y fría en el depósito de agua. No llene el depósito de agua más arriba de la marca de máximo.



No utilice nunca agua caliente. Tampoco vierta nunca leche, ni café ya preparado, ni té, etc. en el depósito de agua. Ello podría dañar la máquina de café.

- Coloque la taza de café en la máquina antes de encenderla.
- Coloque el interruptor de encendido / apagado en "0" (**1** A, página 3) cuando el café esté listo y retire la taza.
- Cuando vaya a dejar el aparato fuera de funcionamiento, desenchufe el cable de alimentación.

### 4 Cuidar y limpiar la máquina de café



#### ¡Atención!

Siempre que vaya a limpiar el aparato, desenchufe previamente el cable de conexión de la fuente de tensión de 12/24 V CC.



#### ¡Atención!

Nunca limpie el aparato con agua corriente o inmerso en agua jabonosa.



#### ¡Atención!

No emplee productos de limpieza ácidos ni abrasivos ni objetos duros, pues esto podría dañar la máquina y la taza de café.

- Tras el uso, enjuague el filtro bajo el grifo de agua.
- Lave la taza de café después de haberla usado. Puede lavar la taza en un lavavajillas.

- Descalcifique regularmente el aparato (aprox. cada tres meses) usando para ello descalcificadores de uso corriente, y utilícelos siguiendo las indicaciones del fabricante.

## 5 Cobertura de la garantía

Rige el plazo de garantía legal. Si el producto presenta algún defecto, envíelo a la sucursal de WAECO en su país (ver direcciones en el dorso de estas instrucciones) o a su comercio especializado. Para la reparación y tramitación de la garantía debe enviar los siguientes documentos:

- una copia de la factura con fecha de compra,
- el motivo de la reclamación o una descripción de la avería.

## 6 Eliminación

- Deseche el material de embalaje en el contenedor de reciclaje correspondiente.



Cuando vaya a desechar definitivamente el aparato, infórmese en el centro de reciclaje más cercano o en un comercio especializado sobre las normas pertinentes de eliminación de desechos.

## 7 Datos técnicos

	MC-01-12	MC-01-24
Cantidad de llenado:	1 taza (150 ml)	
Tensión de conexión:	12 V CC	24 V CC
Consumo de energía:	170 W	250 W
Peso:	600 g	

Reservado el derecho a realizar modificaciones en los modelos y envíos debido a los avances técnicos.

### Homologaciones

Este aparato responde a los requisitos establecidos de la ley LMBG (ley sobre productos alimenticios y de necesidad).

**Prima di effettuare la messa in funzione leggere accuratamente questo manuale di istruzioni, conservarlo e in caso di rivendita dell'apparecchio consegnarlo al cliente successivo.**

## Indice

1	Indicazioni di sicurezza .....	21
2	La macchina per caffè .....	22
3	Uso della macchina per caffè .....	23
4	Cura e pulizia della macchina per caffè .....	23
5	Garanzia .....	24
6	Smaltimento .....	24
7	Specifiche tecniche .....	24

## 1 Indicazioni di sicurezza



### Attenzione!

WAECO International non si assume nessuna responsabilità per danni risultanti dai seguenti punti:

- danni all'apparecchio dovuti a influenze meccaniche o a sovratensioni,
  - modifiche all'apparecchio senza esplicita autorizzazione di WAECO International,
  - impiego per altri fini rispetto a quelli descritti nel manuale di istruzioni.
- Non estrarre mai la spina dall'accendisigari tirando il cavo di allacciamento.
  - Se il cavo di allacciamento è danneggiato è necessario sostituirlo per evitare pericoli.
  - Se l'apparecchio presenta danni visibili, evitare di metterlo in funzione.
  - L'apparecchio deve essere riparato solo da personale specializzato. Le riparazioni effettuate in modo scorretto potrebbero causare rischi enormi. In caso di riparazioni rivolgersi al Servizio Assistenza Clienti WAECO.
  - Staccare il cavo di allacciamento
    - prima di effettuare la pulizia e la cura
    - dopo ogni utilizzo
    - in caso di disturbi
  - Non versare mai acqua nell'apparecchio quando è **caldo**. Spegnerne l'apparecchio e lasciarlo raffreddare per circa 5 min.

Quando l'apparecchio è in funzione osservare le seguenti indicazioni:

- Gli elettrodomestici non sono giocattoli!  
Conservare e impiegare l'apparecchio lontano dalla portata dei bambini.
- Azionare l'apparecchio solo sotto il costante controllo dell'utente e **non** all'aperto.
- Azionare l'apparecchio all'interno di veicoli solo se il motore è spento.
- Non utilizzare l'apparecchio sopra superfici surriscaldate e non riporlo in prossimità di fiamme libere.
- Proteggere l'apparecchio e i cavi dal caldo e dall'umidità.
- Non immergere mai l'apparecchio in acqua.
- **Non** azionare l'apparecchio con il coperchio aperto.

## 2 La macchina per caffè

### Dotazione ed elementi di comando

N. in 1, pagina 3	Quantità	Denominazione	N. art.
1	1	macchina per caffè	MC-01-12 MC-01-24
2	1	tazza da caffè	
3	1	filtro per caffè	
4	2	graffe di fissaggio	
5	2	viti per lamiera	
A	–	interruttore di accensione/di interruzione	
B	–	spina da 12/24 V CC	

### Uso conforme alla destinazione



Allacciare la macchina da caffè solamente a corrente continua.  
La tensione indicata sulla targhetta (lato inferiore dell'apparecchio)  
(12 V o 24 V) deve coincidere con la tensione del veicolo.

La macchina per caffè serve a preparare il caffè e servirlo già nella sua tazza. La macchina per caffè viene allacciata ad una fonte di tensione da 12/24 V CC, ad es. all'accendisigari situato all'interno dei veicoli.

La macchina per caffè può essere utilizzata solo in veicoli dotati di una presa da 12/24 V CC con almeno una protezione di 20 A. Indicazioni a riguardo si trovano nella documentazione di accompagnamento del veicolo.

L'elemento filtrante è un filtro permanente e non necessita di carta da filtro.

### 3 Uso della macchina per caffè



Non utilizzare l'apparecchio durante il viaggio, ma solamente quando il veicolo è fermo.

#### Fissaggio della macchina per caffè

- Per fissare la macchina per caffè su una base di appoggio adeguata, utilizzare le due graffe di fissaggio e le due viti per lamiera comprese nella fornitura (2, pagina 3).

#### Prima della messa in funzione iniziale

- Per pulire la macchina per caffè far uscire una o due volte acqua calda senza utilizzare né filtro né miscela, adoperando solo acqua fredda e pulita (da 3, pagina 3 a 5, pagina 4).  
Riempire il serbatoio dell'acqua non oltre al contrassegno di massimo.
- Collocare la tazza da caffè nella relativa macchina prima di accenderla.
- Buttare via l'acqua filtrata e risciacquare bene la tazza con acqua corrente.
- Reinserrire il filtro per caffè.

#### Come si prepara il caffè (da 6 a 8, pagina 4)

- Riempire il filtro con la quantità di caffè desiderata.
- Riempire il serbatoio con acqua fredda e pulita.  
Riempire il serbatoio dell'acqua non oltre al contrassegno di massimo.



Non adoperare mai acqua bollente. Non riempire il serbatoio neppure con latte, caffè già preparato, tè o altri liquidi.

In questo modo la macchina per caffè potrebbe rovinarsi.

- Collocare la tazza da caffè nella relativa macchina prima di accenderla.
- Inserire l'interruttore di accensione/di interruzione posizionandolo su "0" (1 A, pagina 3), quando è terminata l'operazione di uscita dell'acqua e prendere la tazza.
- Quando l'apparecchio viene spento per un periodo prolungato, estrarre il cavo di allacciamento.

### 4 Cura e pulizia della macchina per caffè



#### Attenzione!

Prima di ogni pulizia dell'apparecchio estrarre il cavo di allacciamento dalla sorgente di tensione da 12/24 V CC.



#### Attenzione!

Non lavare mai l'apparecchio sotto acqua corrente e non immergerlo in acqua per risciacquarlo.



#### Attenzione!

Per la pulizia non impiegare detersivi corrosivi, abrasivi oppure oggetti ruvidi, perché potrebbero danneggiare l'apparecchio e la tazza.

Garanzia

PerfectCoffee MC01

- Dopo l'uso, risciacquare il filtro sotto il rubinetto dell'acqua corrente.
- Dopo l'uso lavare la tazza da caffè.  
È possibile lavare la tazza nella lavastoviglie.
- Decalcificare l'apparecchio (circa una volta ogni tre mesi) utilizzando anticalcari comunemente in uso. Impiegarli sulla base delle indicazioni del produttore.

## 5 Garanzia

Vale il termine di garanzia previsto dalla legge. Qualora il prodotto risultasse difettoso, La preghiamo di spedirlo alla filiale WAECO del Suo Paese (l'indirizzo si trova sul retro del manuale), oppure al rivenditore specializzato di riferimento. Per la riparazione e per il disbrigo delle condizioni di garanzia è necessario inviare la seguente documentazione:

- una copia della fattura con la data di acquisto del prodotto,
- un motivo su cui fondare il reclamo, oppure una descrizione del guasto.

## 6 Smaltimento

- Raccogliere il materiale di imballaggio possibilmente negli appositi contenitori di riciclaggio.



Quando l'apparecchio viene messo fuori servizio definitivamente, informarsi al centro di riciclaggio più vicino, oppure presso il proprio rivenditore specializzato, sulle prescrizioni adeguate concernenti lo smaltimento.

## 7 Specifiche tecniche

	MC-01-12	MC-01-24
Capacità:	1 tazza (150 ml)	
Tensione di allacciamento:	12 V CC	24 V CC
Potenza assorbita:	170 W	250 W
Peso:	600 g	

Si riservano al progresso tecnico la realizzazione di versioni successive e modifiche dell'apparecchio, nonché variazioni nella consegna.

### Omologazioni

Questo apparecchio soddisfa i requisiti della legge LMBG (legge tedesca sui prodotto alimentari e sui generi di uso corrente).



**Lees deze handleiding voor de ingebruikneming zorgvuldig door en bewaar deze. Geef de handleiding bij doorverkoop van het toestel door aan de koper.**

## Inhoudsopgave

1	Veiligheidsinstructies .....	25
2	Het koffiezetapparaat .....	26
3	Koffiezetapparaat bedienen .....	27
4	Koffiezetapparaat onderhouden en reinigen .....	27
5	Garantie .....	28
6	Afvoer .....	28
7	Technische gegevens .....	28

## 1 Veiligheidsinstructies



### Waarschuwing!

WAECO International kan niet aansprakelijk gesteld worden voor schade veroorzaakt door:

- schade aan het toestel door mechanische invloeden en overspanningen,
  - veranderingen aan het toestel zonder uitdrukkelijke toestemming van WAECO International,
  - gebruik voor andere dan de in de handleiding beschreven toepassingen.
- Trek de stekker nooit met de aansluitkabel uit de sigarettenaansteker.
  - Als de aansluitkabel is beschadigd, moet deze worden vervangen om gevaren te voorkomen.
  - Als het toestel zichtbaar beschadigd is, mag het niet in gebruik worden genomen.
  - Reparaties aan dit toestel mogen enkel door vaklui uitgevoerd worden. Door ondeskundige reparaties kunnen grote gevaren ontstaan. Richt u wanneer een reparatie nodig is tot de WAECO-klantenservice.
  - Trek de aansluitkabel eruit
    - voor iedere reiniging en ieder onderhoud
    - na elk gebruik
    - bij storingen
  - Vul het toestel nooit met water als het nog **heet** is. Schakel het toestel uit en laat het ca. 5 min. afkoelen.

Neem de volgende instructies bij het gebruik in acht:

- Elektrische toestellen zijn geen speelgoed!  
Bewaar en gebruik het toestel buiten het bereik van kinderen.
- Gebruik het toestel alleen onder toezicht en **niet** buiten.
- Gebruik het toestel in voertuigen uitsluitend als de motor uitgezet is.
- Gebruik het toestel niet op hete oppervlakken en zet het niet in de buurt van open vuur.
- Bescherm het toestel en de kabel tegen hitte en vocht.
- Dompel het toestel nooit onder water.
- Gebruik het toestel **niet** met open deksel.

## 2 Het koffiezetapparaat

### Omvang van de levering en bedieningselementen

Nr. in 1, pagina 3	Aantal	Omschrijving	Artikel-nr.
1	1	Koffiezetapparaat	MC-01-12 MC-01-24
2	1	Koffiekopje	
3	1	Koffiefilter	
4	2	Bevestigingsklemmen	
5	2	Plaatschroeven	
A	–	Aan/uit-schakelaar	
B	–	12/24-V-DC-stekker	

### Gebruik volgens de voorschriften



Het koffiezetapparaat alleen op gelijkstroom aansluiten. De op het typeplaatje (onderzijde van het apparaat) aangegeven spanning (12V of 24V) moet met de spanning van uw voertuig overeenstemmen.

Het koffiezetapparaat is bestemd voor het koffie zetten in het bijbehorende koffiekopje. Het koffiezetapparaat wordt aan een 12/24-V-DC-spanningsbron aangesloten, b. v. aan de sigarettenaansteker in voertuigen.

Het koffiezetapparaat mag alleen in voertuigen worden gebruikt, waarbij het 12/24-V-DC-stopcontact met minstens 20 A is beveiligd. Gegevens over de zekerheid vindt u in de documentatie van het voertuig.

Het filterelement is een permanente filter en heeft geen papierfilter nodig.

### 3 Koffiezetapparaat bedienen

Gebruik het toestel niet tijdens het rijden, maar alleen als het voertuig stilstaat.



#### Koffiezetapparaat bevestigen

- Gebruik de twee meegeleverde bevestigingsklemmen en plaatschroeven om het koffiezetapparaat op een geschikte ondergrond vast te schroeven (**2**, pagina 3).

#### Voor het eerste gebruik

- Laat voor de reiniging van het koffiezetapparaat het toestel twee keer lopen zonder filter en koffiepoeder, alleen met zuiver, koud water (**3**, pagina 3 tot **5**, pagina 4). Vul het waterreservoir hoogstens tot de maximum-markering.
- Zet het koffiekopje in het koffiezetapparaat voordat u het inschakelt.
- Giet het doorgelopen water weg en spoel het koffiekopje onder stromend water grondig schoon.
- Plaats de koffiefilter weer terug.

#### Koffie zetten (**6** tot **8**, pagina 4)

- Vul de filter met koffiepoeder overeenkomstig met uw voorkeur.
- Vul het reservoir met zuiver, koud water.  
Vul het waterreservoir hoogstens tot de maximum-markering.



Gebruik nooit heet water. Vul het waterreservoir ook niet met melk, koffie, thee.

Daardoor kan het koffiezetapparaat kapot gaan.

- Zet het koffiekopje in het koffiezetapparaat voordat u het inschakelt.
- Zet de aan/uit-schakelaar op "0" (**1** A, pagina 3), als de koffie klaar is en u het koffiekopje wegneemt.
- Trek na het gebruik van het apparaat de aansluitkabel uit de stroombron.

### 4 Koffiezetapparaat onderhouden en reinigen



#### Waarschuwing!

Trek voor het reinigen van het toestel altijd de aansluitkabel uit de 12/24-V-DC-spanningsbron.



#### Waarschuwing!

Reinig het toestel nooit onder stromend water of in afwaswater.



#### Waarschuwing!

Gebruik voor het reinigen geen bijtende, schurende schoonmaakmiddelen of harde voorwerpen, het toestel en het koffiekopje zouden hierdoor beschadigd kunnen raken.

- Spoel de filter na gebruik onder een kraan schoon.
- Reinig het koffiekopje na gebruik.  
U kunt het koffiekopje in een afwasmachine reinigen.

Garantie

PerfectCoffee MC01

- Ontkalk het toestel regelmatig (ongeveer om de drie maanden) en gebruik hiervoor de gangbare middelen voor ontkalken. Pas deze toe volgens de gegevens van de fabrikant.

## 5 Garantie

De wettelijke garantieperiode is van toepassing. Als het product defect is, stuur het dan naar het WAECO-filiaal in uw land (adressen zie achterkant van de handleiding) of naar uw speciaalzaak. Voor de afhandeling van de reparatie of garantie dient u de volgende documenten mee te sturen:

- een kopie van de factuur met datum van aankoop,
- reden van de klacht of een beschrijving van de storing.

## 6 Afvoer

- Laat het verpakkingsmateriaal indien mogelijk recycleren.



Als u het toestel definitief buiten bedrijf stelt, informeer dan bij het dichtstbijzijnde recyclingcentrum of uw speciaalzaak naar de betreffende afvoervoorschriften.

## 7 Technische gegevens

	MC-01-12	MC-01-24
Inhoud:	1 kopje (150 ml)	
Aansluitspanning:	12 V DC	24 V DC
Opgenomen vermogen:	170 W	250 W
Gewicht:	600 g	

Uitvoeringen, wijzigingen in verband met de technische vooruitgang en voorradigheid voorbehouden.

### Certificaties

Dit toestel komt overeen met de eisen van de LMBG-wet (Lebensmittel- und Bedarfsgegenständegesetz, Duitse wet op levensmiddelen en consumptieartikelen).

**Læs denne vejledning omhyggeligt igennem før ibrugtagningen, og gem den. Giv den til køberen, hvis du sælger apparatet.**

## Indholdsfortegnelse

1	Sikkerhedshenvisninger . . . . .	29
2	Kaffemaskinen . . . . .	30
3	Betjening af kaffemaskinen . . . . .	30
4	Vedligeholdelse og rengøring af kaffemaskinen . . . . .	31
5	Garanti . . . . .	32
6	Bortskaffelse . . . . .	32
7	Tekniske data . . . . .	32

## 1 Sikkerhedshenvisninger



### Vigtigt!

WAECO International hæfter ikke for skader på grund af følgende punkter:

- Beskadigelser på apparatet på grund af mekanisk påvirkning og overspænding
  - Ændringer på apparatet uden udtrykkelig tilladelse fra WAECO International
  - Anvendelse til andre formål end dem, der er beskrevet i vejledningen
- Træk aldrig stikket ud af cigarettænderen med tilslutningskablet.
  - Hvis tilslutningskablet er beskadiget, skal du udskifte det for at undgå farer.
  - Hvis apparatet har synlige beskadigelser, må du ikke tage det i brug.
  - Reparationer på dette apparat må kun foretages af fagfolk. Ved ukorrekte reparationer kan der opstå betydelige farer. Kontakt WAECO kundeservice i forbindelse med reparationer.
  - Træk tilslutningskablet ud
    - før rengøring og vedligeholdelse
    - efter brug
    - ved fejl
  - Fyld aldrig vand i apparatet, mens det er **varmt**. Sluk for apparatet, og lad det køle af i ca. 5 min.

Vær opmærksom på følgende henvisninger ved anvendelsen:

- El-apparater er ikke legetøj!  
Opbevar og anvend apparatet uden for børns rækkevidde.
- Anvend kun apparatet under opsyn og **ikke** i det fri.
- Apparatet må kun anvendes i køretøjer, hvis motoren er standset.
- Brug ikke apparatet på varme overflader, og stil det ikke i nærheden af åben ild.
- Beskyt apparatet og kablet mod varme og fugtighed.
- Dyp aldrig apparatet i vand.
- Anvend **ikke** apparatet med åbent låg.

## 2 Kaffemaskinen

### Leveringsomfang og betjeningslementer

Nr. på 1, side 3	Mængde	Betegnelse	Artikel-nr.
1	1	Kaffemaskine	MC-01-12 MC-01-24
2	1	Kaffekop	
3	1	Kaffefilter	
4	2	Holdeklemmer	
5	2	Pladeskruer	
A	–	Tænd-/sluk-knap	
B	–	12/24 V-DC-stik	

### Korrekt brug



Kaffemaskinen må kun tilsluttes jævnstrøm. Den spænding, der er anført på typeskiltet (på undersiden af kaffemaskinen)(12 V eller 24 V) skal stemme overens med køretøjets spænding.

Kaffemaskinen er beregnet til at tilberede kaffen i den kaffekop, der hører til. Den tilsluttes til en 12/24 V-DC-spændingskilde, f.eks. til cigarettænderen i køretøjer.

Kaffemaskinen må kun anvendes i køretøjer, hvor 12/24 V-DC-stikdåsen er sikret med mindst 20 A. Angivelser vedr. sikringen fremgår af ledsagedokumentationen til køretøjet.

Filterindsatsen er et genbrugsfilter, og der skal ikke bruges papirfiltre.

### 3 Betjening af kaffemaskinen

Anvend ikke apparatet under kørslen, men kun når køretøjet holder stille.



#### Fastgørelse af kaffemaskinen

- Anvend de to vedlagte holdedeklemmer og pladeskruer til at skrue kaffemaskinen fast på et egnet underlag (2, side 3).

#### Før første brug

- For at rengøre kaffemaskinen skal den anvendes en til to gange uden filter og kaffe, kun med rent, koldt vand (3, side 3 til 5, side 4). Vandbeholderen må højst fyldes indtil maksimummarkeringen.
- Stil kaffekoppen i kaffemaskinen, før du tænder for den.
- Hæld det vand væk, der er løbet igennem, og skyl kaffekoppen grundigt under rindende vand.
- Sæt kaffefilteret i igen.

#### Lave kaffe (6 til 8, side 4)

- Fyld malet kaffe i filteret, så det passer til din smag.
- Fyld rent, koldt vand i vandbeholderen. Vandbeholderen må højst fyldes indtil maksimummarkeringen.



Anvend aldrig varmt vand. Fyld heller ikke mælk, færdig kaffe, te osv. i vandbeholderen. Det kan ødelægge kaffemaskinen.

- Stil kaffekoppen i kaffemaskinen, før du tænder for den.
- Sæt tænd-/sluk-knappen på „0“ (1 A, side 3), når kaffen er lavet færdig, og du tager kaffekoppen ud.
- Hvis du vil tage apparatet ud af drift, skal du trække tilslutningskablet ud.

### 4 Vedligeholdelse og rengøring af kaffemaskinen



#### Vigtigt!

Træk altid tilslutningskablet ud af 12/24 V-DC-spændingskilden, før apparatet rengøres.



#### Vigtigt!

Rengør aldrig apparatet under rindende vand eller i opvaskevand.



#### Vigtigt!

Anvend ikke skræppe, skurende rengøringsmidler eller hårde genstande ved rengøringen, da det kan beskadige apparatet og kaffekoppen.

- Skyl filteret under vandhanen efter brug.
- Rengør kaffekoppen efter brug. Kaffekoppen kan vaskes op i en opvaskemaskine.

Garanti

PerfectCoffee MC01

- Afkalk apparatet regelmæssigt (ca. fire gange om året). Anvend almindelige afkalkningsmidler. Anvend dem i henhold til producentens angivelser.

## 5 Garanti

Den lovbestemte garantiperiode gælder. Hvis produktet er defekt, skal du sende det til WAECO-afdelingen i dit land (adresser, se vejledningens bagside) eller til din forhandler. Til reparations- eller garantibehandling skal du sende følgende bilag med:

- En kopi af regningen med købsdato
- En reklameringsgrund eller en fejlbeskrivelse

## 6 Bortskaffelse

- Bortskaf så vidt muligt emballagen sammen med det tilsvarende genbrugsaffald.



Hvis du tager apparatet endegyldigt ud af drift, skal du kontakte det nærmeste recyclingcenter eller din faghandel for at få de pågældende forskrifter om bortskaffelse.

## 7 Tekniske data

	MC-01-12	MC-01-24
Påfyldningsvolumen:	1 kop (150 ml)	
Tilslutningsspænding:	12 V DC	24 V DC
Effektforbrug:	170 W	250 W
Vægt:	600 g	

Der tages forbehold for udførelser, ændringer som følge af teknisk udvikling og for muligheder for levering.

### Godkendelser

Dette apparat opfylder kravene i den tyske lov om fødevarer og forbrugsvarer (LMBG).



**Läs igenom anvisningarna noga innan apparaten tas i drift.**

**Spara bruksanvisningen för senare bruk. Överlämna bruksanvisningen till den nya ägaren vid ev. vidareförsäljning.**

## Innehållsförteckning

1	Säkerhetsanvisningar .....	33
2	Kaffebryggare .....	34
3	Användning av kaffebryggaren .....	35
4	Skötsel och rengöring av kaffebryggaren .....	35
5	Garanti .....	36
6	Avfallshantering .....	36
7	Tekniska data .....	36

## 1 Säkerhetsanvisningar



### Observera!

WAECO International övertar inget ansvar för skador som uppstår p.g.a. följande:

- skador på apparaten, orsakade av mekanisk påverkan eller överspänning,
  - ändringar på apparaten, som utförts utan uttryckligt medgivande från WAECO International,
  - ej ändamålsenlig användning.
- Dra aldrig ut stickkontakten ur cigarettuttaget genom att dra i anslutningskabeln.
  - Om anslutningskabeln är skadad måste den ersättas, annars äventyras den elektriska säkerheten.
  - Om apparaten uppvisar synliga skador får den ej tas i drift.
  - Reparationer på apparaten får endast utföras av behörigt fackfolk. Icke fackmässiga reparationer kan leda till att allvarliga faror uppstår. Vänd dig till WAECO kundtjänst när det gäller reparationer.
  - Dra ut anslutningskabeln
    - före rengöring och underhåll
    - efter användning
    - vid störningar
  - Fyll aldrig på vatten när kaffebryggaren är **het**. Stäng av den och låt den svalna ca 5 min.

Beakta följande anvisningar för användningen:

- Elapparater är inga leksaker!  
Förvara och använd apparaten utom räckhåll för barn.
- Håll alltid kaffebyggaren under uppsikt när den är påslagen, använd den **inte** utomhus.
- Användning i fordon: använd endast kaffebyggaren när fordonets motor är avstängd.
- Ställ inte kaffebyggaren på heta underlag, placera den inte i närheten av öppna lågor.
- Skydda kaffebyggaren och kablarna mot hetta och fukt.
- Doppa aldrig ned kaffebyggaren i vatten.
- Använd **inte** kaffebyggaren med öppet lock.

## 2 Kaffebyggare

### Leveransomfattning och knappar

Nr på 1, sida 3	Mängd	Beteckning	Artikel-nr
1	1	kaffebyggare	MC-01-12 MC-01-24
2	1	kaffekopp	
3	1	kaffefilter	
4	2	hållare	
5	2	plåtskruvar	
A	–	på/av-knapp	
B	–	12/24 V DC-stickkontakt	

### Ändamålsenlig användning



Anslut kaffebyggaren endast till likström. Den spänning som anges på typskylten (apparatens undersida) (12 V eller 24 V) måste överensstämma med fordonets spänning.

Kaffebyggaren används till att brygga kaffe i tillhörande kaffekopp. Den ansluts till en 12/24 V DC-spänningskälla, t.ex. cigarettuttaget i fordonet.

Kaffebyggaren får endast användas i fordon som har ett 12/24 V DC-uttag som är säkrat med minst 20 A. Uppgifter om säkringar återfinns i fordonshandlingarna.

Kaffebyggaren har permanent filter, det behövs inga pappersfilter.

### 3 Användning av kaffebyggaren



Använd inte kaffebyggaren när fordonet körs; använd den endast när fordonet står still.

#### Montera kaffebyggaren

- Skruva fast kaffebyggaren på ett lämpligt ställe med de två medföljande hållarna och plåtskruvorna (2, sida 3).

#### Före den första användningen

- Rengör kaffebyggaren genom att köra enbart rent, kallt vatten genom bryggaren en eller två gånger (utan filter och kaffepulver) (3, sida 3 till 5, sida 4). Fyll vattenbehållaren högst till max-markeringen.
- Ställ kaffekoppen i kaffebyggaren innan den slås på.
- Håll sedan ut vattnet och skölj kaffekoppen noga under rinnande vatten.
- Sätt in kaffefiltret igen.

#### Brygga kaffe (6 till 8, sida 4)

- Lägg i kaffepulver i filtret, dosera efter smak.
- Håll i kallt, rent vatten i vattenbehållaren. Fyll vattenbehållaren högst till max-markeringen.



Använd aldrig varmt vatten. Håll inte mjölk, färdigt kaffe, te el.dyl i vattenbehållaren.

Kaffebyggaren kan gå sönder.

- Ställ kaffekoppen i kaffebyggaren innan den slås på.
- Ställ på-/av-knappen på "0" (1 A, sida 3) och tag bort kaffekoppen när brygningen är klar.
- Dra ut anslutningskabeln när kaffebyggaren ska tas ur bruk.

### 4 Skötsel och rengöring av kaffebyggaren



#### Observera!

Dra ut anslutningskabeln ur 12/24 V DC-uttaget före rengöring av kaffebyggaren.



#### Observera!

Rengör aldrig kaffebyggaren under rinnande vatten eller i diskvatten.



#### Observera!

Använd inga skarpa, repande rengöringsmedel eller hårda föremål vid rengöring, det kan skada bryggaren och kaffekoppen.

- Skölj filtret under rinnande vatten efter användning.
- Diska kaffekoppen efter användning. Kaffekoppen kan diskas i diskmaskin.
- Kalka av kaffebyggaren regelbundet (ungefär en gång i kvartalet) med vanligt avkalkningsmedel. Följ tillverkarens anvisningar.

## 5 Garanti

Den lagstadgade garantitiden gäller. Om produkten är defekt: skicka den till WAECO-kontoret i ditt land (adresser, se monterings- och bruksanvisningens baksida) eller till återförsäljaren. Vid reparations- resp. garantiärenden ska följande skickas med:

- en kopia på fakturan med inköpsdatum,
- en reklameringsbeskrivning/felbeskrivning.

## 6 Avfallshantering

► Lämna om möjligt förpackningsmaterialet till återvinning.



När apparaten slutgiltigt tas ur bruk: informera dig om gällande bestämmelser hos närmaste återvinningscentral eller hos återförsäljaren.

## 7 Tekniska data

	MC-01-12	MC-01-24
Volym:	1 kopp (150 ml)	
Anslutningsspänning:	12 V DC	24 V DC
Effektbehov:	170 W	250 W
Vikt:	600 g	

Olika utföranden, tekniska förbättringar och leveransmöjligheter förbehålles.

### Godkännanden

Denna apparat uppfyller kraven i LMBG-lagen (tysk lag om livsmedel och konsumentprodukter).

**Les bruksanvisningen nøye før du tar apparatet i bruk og ta vare på den.  
Hvis apparatet selges videre, må man sørge for å gi bruksanvisningen videre også.**

## Innhold

1	Sikkerhetsregler . . . . .	37
2	Kaffemaskinen . . . . .	38
3	Betjene kaffemaskinen . . . . .	39
4	Stell og rengjøring av kaffemaskinen . . . . .	39
5	Garanti . . . . .	40
6	Deponering . . . . .	40
7	Tekniske spesifikasjoner . . . . .	40

## 1 Sikkerhetsregler



### Merk!

WAECO International påtar seg intet ansvar for skader på grunn av følgende:

- Skader på apparatet på grunn av mekanisk påvirkning og overspenninger,
  - Endringer på apparatet uten at det er gitt uttrykkelig godkjenning av WAECO International,
  - Bruk til andre formål enn det som er beskrevet i veiledningen.
- Trekk aldri støpslet ut av sigaretteneren etter ledningen.
  - Når tilkoblingskabelen er skadet, må den byttes for å unngå farer.
  - Apparatet må ikke tas i bruk hvis det har synlige skader.
  - Reparasjoner på dette apparatet må kun utføres av fagfolk. Feil reparasjoner kan føre til betydelige skader.  
Ta kontakt med WAECO kundeservice ved behov for reparasjon.
  - Trekk ut tilkoblingskabelen
    - før rengjøring og stell
    - hver gang etter bruk
    - ved feil
  - Fyll aldri vann på det **varme** apparatet. Slå av apparatet og la det avkjøles i ca. 5 minutter.

Vær oppmerksom på følgende ved bruk:

- Elektriske apparater er ikke beregnet for barn!  
Oppbevar og bruk apparatet utenfor barns rekkevidde.
- Bruk apparatet kun under oppsyn og **ikke** utendørs.
- Bruk apparatet i kjøretøy kun når motoren er avslått.
- Bruk ikke apparatet på varme overflater og sett det ikke i nærheten av åpen ild.
- Beskytt apparatet og kablen mot varme og fuktighet.
- Dypp aldri apparatet i vann.
- Bruk ikke apparatet med lokket åpent.

## 2 Kaffemaskinen

### Leveringsomfang og betjeningslementer

Nr. i 1, side 3	Antall	Betegnelse	Artikkelnr.
1	1	Kaffemaskin	MC-01-12 MC-01-24
2	1	Kaffekopp	
3	1	Kaffefilter	
4	2	Festeklemmer	
5	2	Plateskruer	
A	–	På-/av-bryter	
B	–	12/24 V DC-kabel	

### Forskriftsmessig bruk



Kaffetrakteren må bare kobles til likestrøm. Spenningen angitt på typeskiltet (på undersiden av apparatet) (12 V eller 24 V) må stemme overens med spenningen i kjøretøyets elektriske system.

Kaffemaskinen brukes til å trakte kaffe i kaffekoppen som hører til. Den kobles til en 12/24 V DC spenningskilde, f. eks. til sigaretteneren i kjøretøy.

Kaffemaskinen må kun monteres i kjøretøyer som har 12/24 V DC stikkontakt som er sikret med minimum 20 A sikring. Informasjon om sikringer finner du i dokumentasjonen som følger med kjøretøyet.

Filterinnsatsen er et permanent filter og papirfilter er unødvendig.

### 3 Betjene kaffemaskinen

Bruk ikke apparatet i fart, det må kun brukes når kjøretøyet står i ro.



#### Feste kaffemaskinen

- Bruk de to festeklemmene og plateskruene som følger med for å skru kaffemaskinen fast til et egnet underlag (2, side 3).

#### Før første gangs bruk

- For å rengjøre kaffemaskinen foretar man én til to trakteringer uten filter og kaffe, bruk kun rent, kaldt vann (3, side 3 til 5, side 4). Fyll vannbeholderen maksimalt til maksimumsmerket.
- Sett kaffekoppen inn i kaffemaskinen før du slår den på.
- Tøm ut vannet som har strømmet gjennom og skyll kaffekoppen grundig under rennende vann.
- Sett inn kaffefilteret igjen.

#### Trakt kaffe (6 til 8, side 4)

- Fyll kaffe etter smak i filteret.
- Fyll rent, kaldt vann i vannbeholderen. Fyll vannbeholderen maksimalt til maksimumsmerket.



Bruk aldri varmt vann. Fyll heller ikke melk, ferdig kaffe, te osv. i vannbeholderen. Det kan ødelegge kaffemaskinen.

- Sett kaffekoppen inn i kaffemaskinen før du slår den på.
- Sett av-/påbryteren på «0» (1 A, side 3) når traktingen er ferdig og ta av kaffekoppen.
- Når du skal ta apparatet ut av drift, trekker du ut tilkoblingskabelen.

### 4 Stell og rengjøring av kaffemaskinen



#### Merk!

Alltid før apparatet rengjøres skal tilkoblingskabelen trekkes ut av 12/24 V DC-spenningskilden.



#### Merk!

Apparatet må aldri rengjøres under rennende vann eller spyles.



#### Merk!

Bruk ikke slipende vaskemidler eller harde gjenstander til rengjøring, da det kan skade apparatet og kaffekoppen.

- Skyll filteret under vannkranen etter bruk.
- Rengjør kaffekoppen etter bruk. Kaffekoppen kan vaskes i oppvaskmaskin.
- Avkalk apparatet regelmessig (omlag hvert kvartal), bruk et vanlig avkalkingsmiddel som fås i handelen til dette. Bruk dette i henhold til produsentens anvisninger.

## 5 Garanti

Lovmessig garantitid gjelder. Hvis produktet skulle være defekt, sender du det til WAECO-filialen i ditt land (du finner adressene på baksiden av veiledningen) eller til din faghandler. Ved henvendelser vedrørende reparasjon eller garanti må du sende med følgende underlag:

- kopi av kvitteringen med kjøpsdato,
- årsak til reklamasjonen eller beskrivelse av feilen.

## 6 Deponering

► Lever emballasje til resirkulering så langt det er mulig.



Når du tar apparatet ut av drift for siste gang, må du sørge for å få informasjon om deponeringsforskrifter hos nærmeste resirkuleringsstasjon eller hos din faghandler.

## 7 Tekniske spesifikasjoner

	MC-01-12	MC-01-24
Fyllmengde:		1 kopp (150 ml)
Tilkoblingsspenning:	12 V DC	24 V DC
Effektforbruk:	170 W	250 W
Vekt:		600 g

Vi tar forbehold om utførelser, endringer som følge av tekniske forbedringer og leveringsmuligheter.

### Godkjenninger

Dette apparatet oppfyller kravene i LMBG-loven.



**Olkaa hyvä ja lukekaa tämä ohje huolellisesti läpi ennen laitteen käyttöön ottamista ja säilyttäkää ohje hyvin. Siinä tapauksessa, että myytte laitteen eteenpäin, antakaa ohje tällöin edelleen ostajalle.**

## Sisällysluettelo

1	Turvallisuuohjeet .....	41
2	Kahvinkeitin .....	42
3	Kahvinkeitimen käyttäminen .....	43
4	Kahvinkeitimen hoito ja puhdistaminen .....	43
5	Takuu .....	44
6	Hävittäminen .....	44
7	Tekniset tiedot .....	44

## 1 Turvallisuuohjeet



### Huomio!

WAECO International ei ota mitään vastuuta seuraavista syistä johtuvista vaurioista:

- laitteeseen mekaanisen vaikutuksen tai ylijännitteen takia syntyneet vauriot,
  - laitteeseen ilman WAECO Internationalin nimenomaista lupaa tehdyt muutokset,
  - käyttö muuhun kuin käyttöohjeessa ilmoitettuun tarkoitukseen.
- Älkää ottako pistoketta koskaan pois savukkeensytyttimestä johdosta vetämällä.
  - Jos liitäntäjohto on vioittunut, Teidän täytyy vaihtaa se vaaran välttämiseksi.
  - Laitetta ei saa ottaa käyttöön, jos siinä on näkyviä vaurioita.
  - Ainoastaan ammattilaiset saavat korjata tätä laitetta. Epäasianmukaisista korjauksista saattaa aiheutua huomattavia vaaroja. Kääntykää WAECO-asiakaspalvelun puoleen, jos laite tarvitsee korjausta.
  - Irrottaa liitäntäjohto
    - ennen jokaista puhdistusta tai hoitoa
    - jokaisen käytön jälkeen
    - häiriötapauksissa
  - Älkää koskaan lisätkö vettä **kuumaan** laitteeseen. Kytkekää laite pois päältä ja antakaa sen jäähtyä n. 5 min.

Huomatkaa seuraavat käyttöä koskevat ohjeet:

- Sähkölaitteet eivät ole lasten leluja!  
Säilyttäkää ja käyttäkää laitetta lasten ulottumattomissa.
- Käyttäkää laitetta vain, kun se on valvonnan alaisena, **ei** ulkotiloissa.
- Käyttäkää laitetta ajoneuvoissa vain, kun moottori on sammutettuna.
- Älkää käyttäkö laitetta kuumilla pinnoilla älkääkää asettako sitä avoliekkien lähelle.
- Suojatkaa laite ja sen johto kuumuudelta ja kosteudelta.
- Älkää upottako laitetta koskaan veteen.
- Laitetta **ei** saa käyttää kannen ollessa auki.

## 2 Kahvinkeitin

### Toimituskokonaisuus ja käyttölaitteet

<b>1</b> Nr. sivu 3	Määrä	Nimitys	Tuote-nr.
1	1	Kahvinkeitin	MC-01-12 MC-01-24
2	1	Kahvikuppi	
3	1	Kahvinsuodatin	
4	2	Pidikeklemmarit	
5	2	Peltiruuvit	
A	–	Päälle/pois-kytkin	
B	–	12/24 V DC -pistoke	

### Tarkoituksenmukainen käyttö



Liitä kahvinkeitin vain tasavirtaan. Tyypikkilvessä (laitteen alapuolella) ilmoitetun jännitteen (12 V tai 24 V) täytyy täsmätä ajoneuvon jännitteen kanssa.

Kahvinkeitintä käytetään kahvin keittämiseen siihen kuuluvassa kahvikupissa. Se liitetään 12/24 V DC -jännitelähteeseen, esim. ajoneuvon savukkeensytytimeen.

Kahvinkeitintä saa käyttää vain ajoneuvoissa, joiden 12/24 V DC -pistorasia on suojattu vähintään 20 A sulakkeella. Sulaketta koskevat tiedot löydätte ajoneuvon saateasiakirjoista.

Suodatin on kestosuodatin eikä siihen tarvita suodatinpaperia.

### 3 KahvinkeitTIMEN KÄYTTÄMINEN



Älkää käyttäkö laitetta ajon aikana vaan ainoastaan ajoneuvon seisnessä.

#### KahvinkeitTIMEN KIINNITTÄMINEN

- Käyttäkää mukana toimitettuja pidikeklemmareita ja peltiruuveja kahvinkeitTIMEN ruuvaamiseen kiinni sopivaan alustaan (2, sivu 3).

#### Ennen ensikäyttöä

- Keittäkää kahvinkeitTIMEN puhdistamiseksi sillä yksi–kaksi kertaa pelkkää puhdasta vettä ilman suodatinta ja kahvijauhetta (3, sivu 3 – 5, sivu 4). Täyttäkää vesisäiliö korkeintaan maksimimerkintään asti.
- Asettakaa kahvikuppi kahvinkeitTIMEEN ennen laitteen kytkemistä päälle.
- Kaatakaa läpi kiertänyt vesi pois ja huuhdelkaa kahvikuppi perusteellisesti juoksevan veden alla.
- Asettakaa kahvinsuodatin jälleen paikalleen.

#### Kahvin keittäminen (6 – 8, sivu 4)

- Laittakaa kahvinsuodattimeen kahvijauhetta omaa makuanne vastaava määrä.
- Laittakaa vesisäiliöön puhdasta kylmää vettä. Täyttäkää vesisäiliö korkeintaan maksimimerkintään asti.



Älkää käyttäkö koskaan kuumaa vettä. Älkää laittako vesisäiliöön myöskään maitoa, valmista kahvia, teetä tms. Se voi rikkoa kahvinkeitTIMEN.

- Asettakaa kahvikuppi kahvinkeitTIMEEN ennen laitteen kytkemistä päälle.
- Kytkekää päälle/pois-kytkin asentoon "0" (1 A, sivu 3), kun keittotapahtuma on päättynyt ja otatte kahvikupin pois.
- Vetäkää liitäntäjohto irti, kun haluatte lopettaa laitteen käyttämisen.

### 4 KahvinkeitTIMEN HOITO JA PUHDISTAMINEN



#### Huomio!

Vetäkää liitäntäjohto irti 12/24 V DC -jännitelähteestä ennen laitteen jokaista puhdistusta.



#### Huomio!

Älkää puhdistako laitetta koskaan juoksevan veden alla tai tiskivedessä.



#### Huomio!

Älkää käyttäkö puhdistamiseen kovia, hankaavia puhdistusaineita tai kovia esineitä, koska se voi vahingoittaa laitetta ja kahvikuppia.

- Huuhdelkaa suodatin käytön jälkeen vesihanana alla.
- Puhdistakaa kahvikuppi käytön jälkeen. Voitte puhdistaa kahvikupin tiskikoneessa.

Takuu

PerfectCoffee MC01

- Poistakaa laitteesta säännöllisesti (noin neljännesvuosittain) kalkki ja käytäkää tähän tavallista kalkinpoistoainetta. Käyttäkää tätä valmistajan ohjeiden mukaisesti.

## 5 Takuu

Laitetta koskee lakisääteinen takuu-aika. Jos tuote sattuu olemaan viallinen, olkaa hyvä ja lähettäkää se maanne WAECO-toimipisteeseen (osoitteet käyttöohjeen takasivulla) tai omalle ammattikauppiaille. Korjaus- ja takuukäsittelyä varten Teidän tulee lähettää mukana seuraavat asiakirjat:

- kopio ostolaskusta, jossa näkyy ostopäivä,
- valitusperuste tai vikakuvaus.

## 6 Hävittäminen

- Viekää pakkausmateriaali mahdollisuuksien mukaan vastaavan kierrätysjätteen joukkoon.



Jos poistatte laitteen lopullisesti käytöstä, olkaa hyvä ja ottakaa selvää laitteen hävittämistä koskevista määräyksistä lähimmässä kierrätyskeskuksessa tai kauppianne luona.

## 7 Tekniset tiedot

	MC-01-12	MC-01-24
Täyttömäärä:	1 kuppi (150 ml)	
Liitäntäjännite:	12 V DC	24 V DC
Tehonkulutus:	170 W	250 W
Paino:	600 g	

Oikeus mallimuutoksiin, teknistä kehitystä palveleviin muutoksiin ja toimitusmahdollisuuksiin pidetään.

### Hyväksynnät

Tämä laite vastaa (Saksan) elintarvike- ja kulutushyödykelain vaatimuksia.

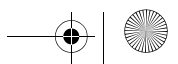
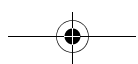
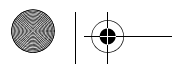
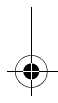
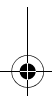
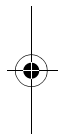
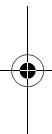
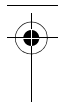
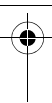

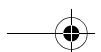
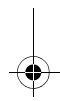
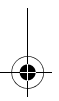
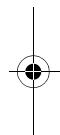
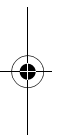
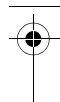
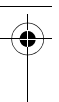
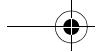

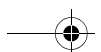
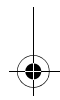
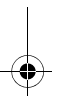
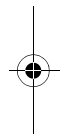
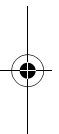
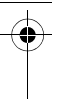
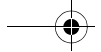

# **Dometic** GROUP

**(D) Dometic WAECO International GmbH**  
Hollefeldstraße 63 · D-48282 Emsdetten  
☎ +49 (0) 2572 879-195 · 📠 +49 (0) 2572 879-322  
Mail: [info@waeco.de](mailto:info@waeco.de) · Internet: [www.waeco.de](http://www.waeco.de)

## Europe

**(A) Dometic Austria GmbH**  
Neudorferstrasse 108  
2353 Guntramsdorf  
☎ +43 2236 908070  
📠 +43 2236 90807060  
Mail: [info@waeco.at](mailto:info@waeco.at)

**(CH) Dometic Switzerland AG**  
Riedackerstrasse 7a  
CH-8153 Rümlang (Zürich)  
☎ +41 44 8187171  
📠 +41 44 8187191  
Mail: [info@waeco.ch](mailto:info@waeco.ch)

**(DK) Dometic Denmark A/S**  
Nordensvej 15, Taulov  
DK-7000 Fredericia  
☎ +45 75585966  
📠 +45 75586307  
Mail: [info@waeco.dk](mailto:info@waeco.dk)

**(E) Dometic Spain S.L.**  
Avda. Sierra d. Guadarrama, 16  
E-28691 Villanueva de la  
Cañada (Madrid)  
☎ +34 902 111 042  
📠 +34 900 100 245  
Mail: [info@dometic.es](mailto:info@dometic.es)

**(F) Dometic S.N.C.**  
ZA du Pré de la Dame Jeanne  
F-60128 Pailly  
☎ +33 3 44633500  
📠 +33 3 44633518  
Mail: [info@waeco.fr](mailto:info@waeco.fr)

**(FIN) Dometic Finland OY**  
Mestarintie 4  
FIN-01730 Vantaa  
☎ +358 20 7413220  
📠 +358 9 7593700  
Mail: [info@dometic.fi](mailto:info@dometic.fi)

**(I) Dometic Italy S.p.A.**  
Via Virgilio, 3  
I-47100 Forlì  
☎ +39 0543 754901  
📠 +39 0543 756631  
Mail: [info@dometicwta.com](mailto:info@dometicwta.com)

**(N) Dometic Norway AS**  
Skolmar 24  
N-3232 Sandefjord  
☎ +47 33428450  
📠 +47 33428459  
Mail: [firmapost@waeco.no](mailto:firmapost@waeco.no)

**(NL) Dometic Benelux B.V.**  
Ecustraat 3  
NL-4879 NP Etten-Leur  
☎ +31 76 5029000  
📠 +31 76 5029090  
Mail: [info@dometic.nl](mailto:info@dometic.nl)

**(S) Dometic Scandinavia AB**  
Gustaf Melins gata 7  
S-42131 Västra Frölunda  
(Göteborg)  
☎ +46 31 7341100  
📠 +46 31 7341101  
Mail: [info@waeco.se](mailto:info@waeco.se)

**(UK) Dometic UK Ltd.**  
Dometic House · The Brewery  
Blandford St. Mary  
Dorset DT11 9LS  
☎ +44 844 626 0133  
📠 +44 844 626 0143  
Mail: [sales@waeco.co.uk](mailto:sales@waeco.co.uk)

## Overseas + Middle East

**(AUS) WAECO Pacific Pty. Ltd.**  
1 John Duncan Court  
Varsity Lakes QLD 4227  
☎ +61 7 55076000  
📠 +61 7 55076001  
Mail: [sales@waeco.com.au](mailto:sales@waeco.com.au)

**(HK) WAECO Impex Ltd.**  
Suites 3210-12 · 32/F · Tower 2  
The Gateway · 25 Canton Road,  
Tsim Sha Tsui, Kowloon  
Hong Kong  
☎ +852 24632750  
📠 +852 24639067  
Mail: [info@waeco.com.hk](mailto:info@waeco.com.hk)

**(ROC) WAECO Impex Ltd.**  
Taipei Office  
2 FL-3 · No. 56 Tunhua South Rd, Sec 2  
Taipei 106, Taiwan  
☎ +886 2 27014090  
📠 +886 2 27060119  
Mail: [marketing@waeco.com.tw](mailto:marketing@waeco.com.tw)

**(UAE) WAECO Middle East FZCO**  
R/A 8, SD 6  
Jebel Ali, Dubai  
☎ +971 4 8833858  
📠 +971 4 8833868  
Mail: [waeco@emirates.net.ae](mailto:waeco@emirates.net.ae)

 [www.waeco.com](http://www.waeco.com)